

# Svensk designtidning

Nr 18, vecka 33 - 34/2024

Kungjorda beslut avseende nya mönsterregistreringar, vecka 33 - 34

2024-08-12 - 2024-08-25



Utfärdad av Patent- och registreringsverket Design- och varumärkesavdelningen

Box 530

826 27 SÖDERHAMN

Tel: 08-782 28 00

[www.prv.se](http://www.prv.se)

[kundsupport@prv.se](mailto:kundsupport@prv.se)

## INNEHÅLLSFÖRTECKNING

Önskar du information om beslut kan du söka i Svensk Designdatabas

## Nationella kungörelser

01 - Designregistreringar	1
06 - Förnyelser	17
09 - Avförda registreringar	18

**01 - Designregistreringar**

Registreringsnummer 85481 - 85490

Den som vill invända mot en registrering ska göra det inom två månader från kungörelsedagen (samma dag som registreringsdagen).

Invändningen skall innehålla:

Invändarens namn eller firma samt postadress.

Om invändaren är företrädd av ombud, ombudets namn och postadress.

Uppgift om de omständigheter som åberopas till grund för invändningen.

Invändningen ska vara undertecknad av invändaren eller dennes ombud.

Invändningen och andra handlingar som åberopas ska ges in i två exemplar.

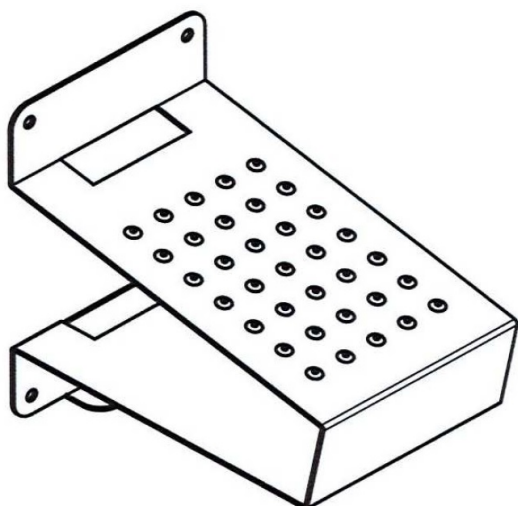
**Ärendenummer:****2024-0094****Registreringsnummer:****85481**

1 - 1

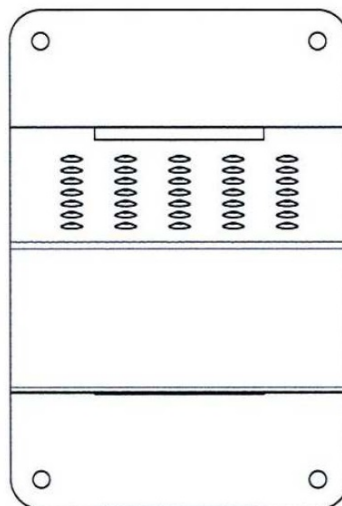

1 - 2

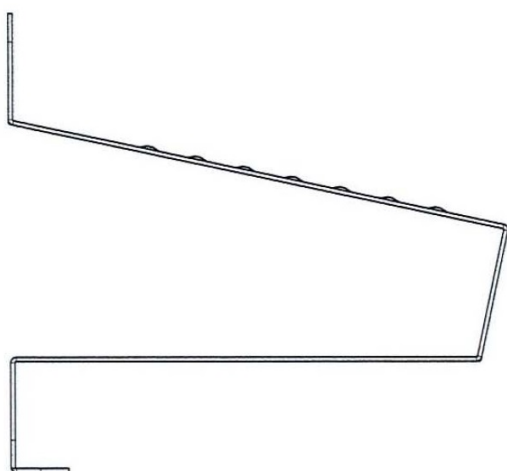

1 - 3

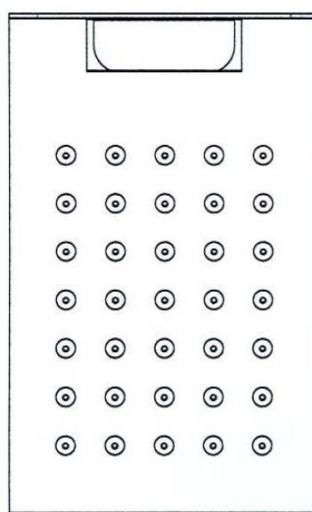

1 - 4

Produkt Nr 1:

Fotstöd/ställ för skohorn

Klasser (LOC 14):

06-04, 06-05, 06-06

Formgivare: Bo Molander  
Tavastgatan 7 , 118 24 Stockholm, Sverige. (1)

Innehavare: Bo Molander  
Tavastgatan 7 , 118 24 Stockholm, Sverige.

Ingivningsdag: 2024-05-28

Allmänt tillgänglig: 2024-08-01

Registrerad/kungjord: 2024-08-12

Giltig t.o.m.: 2029-05-28

---

Ärendenummer: 2024-0097  
Registreringsnummer: 85482

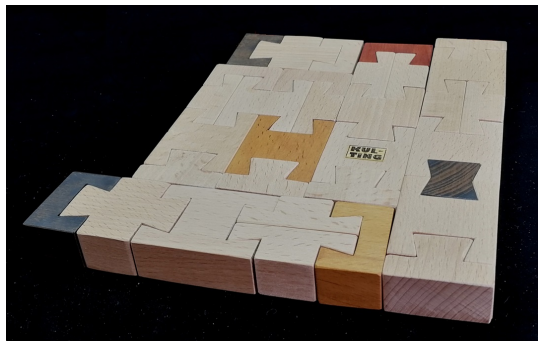

1 - 1

Produkt Nr 1: Klosspussel  
Klasser (LOC 14): 21-01  
Formgivare: Siv Andersson  
Östra Gerum Brogården 1, 52292 Tidaholm, Sverige. (1)  
Lars Lindgren  
Östra Gerum Brogården 1, 52292 Tidaholm, Sverige. (1)



2 - 1

Produkt Nr 2: Klossfigur  
Klasser (LOC 14): 21-01  
Formgivare: Siv Andersson  
Östra Gerum Brogården 1, 52292 Tidaholm, Sverige. (2)  
Lars Lindgren  
Östra Gerum Brogården 1, 52292 Tidaholm, Sverige. (2)



3 - 1

Produkt Nr 3: Klossfigur  
Klasser (LOC 14): 21-01  
Formgivare: Siv Andersson  
Östra Gerum Brogården 1, 52292 Tidaholm, Sverige. (3)  
Lars Lindgren  
Östra Gerum Brogården 1, 52292 Tidaholm, Sverige. (3)



4 - 1

Produkt Nr 4: Klossfigur  
Klasser (LOC 14): 21-01  
Formgivare: Siv Andersson  
Östra Gerum Brogården 1, 52292 Tidaholm, Sverige. (4)  
Lars Lindgren  
Östra Gerum Brogården 1, 52292 Tidaholm, Sverige. (4)

---

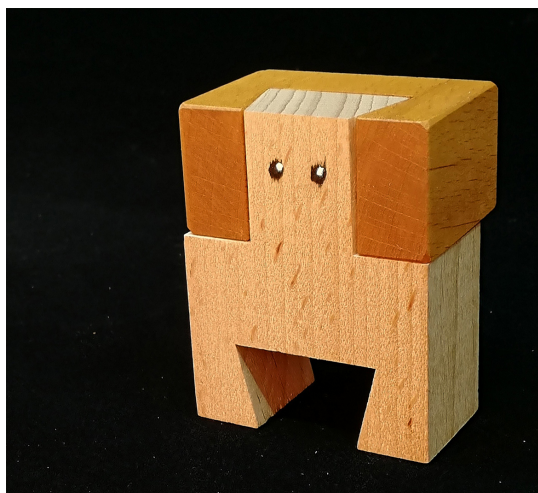

5 - 1

Produkt Nr 5: Klossfigur  
Klasser (LOC 14): 21-01  
Formgivare: Siv Andersson  
Östra Gerum Brogården 1, 52292 Tidaholm, Sverige. (5)  
Lars Lindgren  
Östra Gerum Brogården 1, 52292 Tidaholm, Sverige. (5)

Innehavare: Siv Andersson  
Östra Gerum Brogården 1, 52292 Tidaholm, Sverige.  
Lars Lindgren  
Östra Gerum Brogården 1, 52292 Tidaholm, Sverige.

Ingivningsdag: 2024-06-03  
Registrerad/kungjord: 2024-08-12  
Giltig t.o.m.: 2029-06-03

---

**Ärendenummer:** 2024-0093  
**Registreringsnummer:** 85483

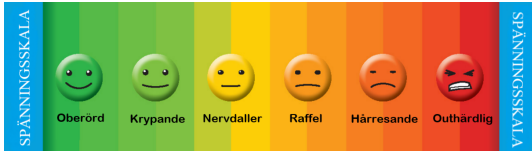

1 - 1

Produkt Nr 1: Spänningsskala  
Klasser (LOC 14): 19-08  
Formgivare: Helena Adrian  
Prästgårdsgatan 4 , 412 71 Göteborg, Sverige. (1)

Innehavare: Adrian & Partners AB  
Box 6, 41271 Göteborg, Sverige.

Ingivningsdag: 2024-05-23  
Allmänt tillgänglig: 2024-07-31  
Registrerad/kungjord: 2024-08-12  
Giltig t.o.m.: 2029-05-23



Ärendenummer:  
Registreringsnummer:

2024-0009  
85484

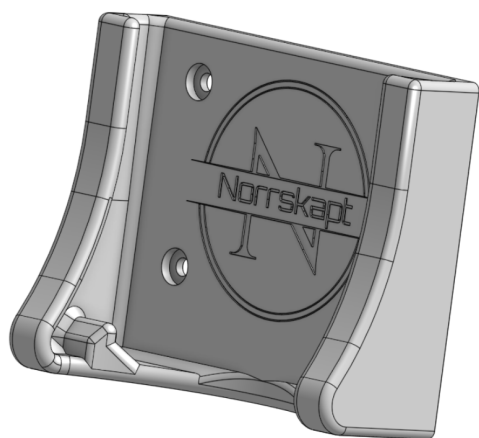

1 - 1

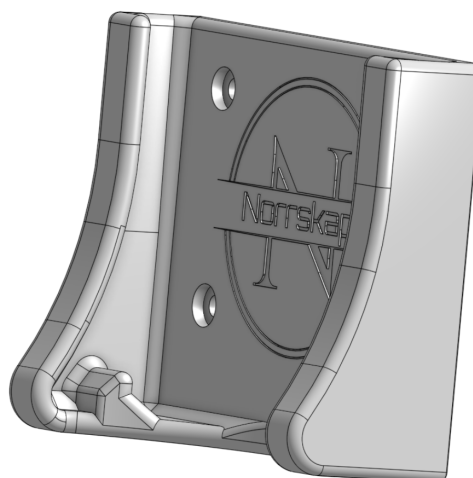

1 - 2

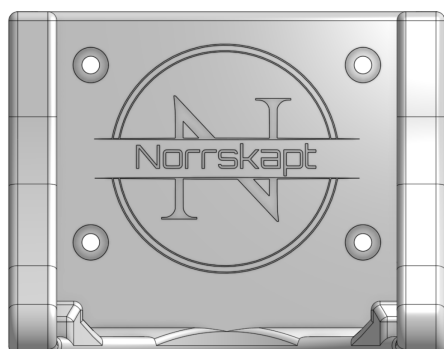

1 - 3



1 - 4

Produkt Nr 1: Vägghängare för bob och snowracer  
Klasser (LOC 14): 08-08  
Formgivare: Jens Edlund  
Trädgårdsgatan 17, 91433 Nordmaling, Sverige. (1)

Innehavare: Norrskapt AB  
Trädgårdsgatan 17, 91433 Nordmaling, Sverige.  
Jens Edlund  
Trädgårdsgatan 17, 91433 Nordmaling, Sverige.

Ingivningsdag: 2024-01-18  
Registrerad/kungjord: 2024-08-13  
Giltig t.o.m.: 2029-01-18

Ärendenummer:

2024-0098

Registreringsnummer:

85485

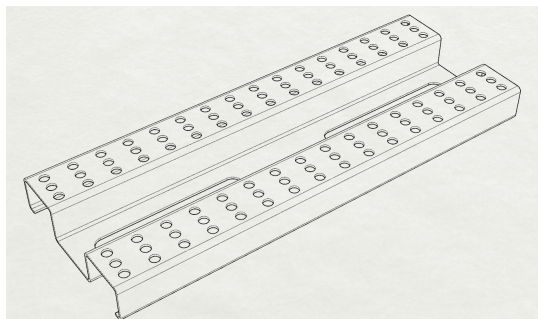

1 - 1



1 - 2

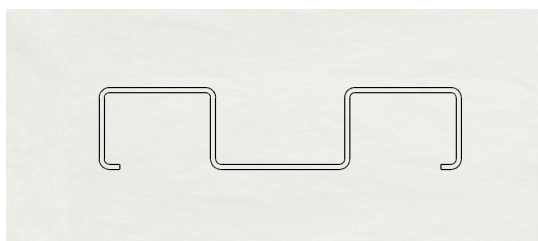

1 - 3

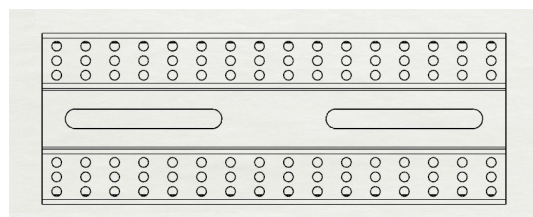

1 - 4

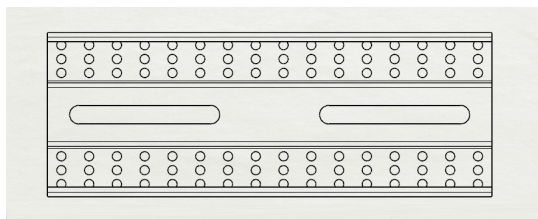

1 - 5

---

Produkt Nr 1: Väggfäste  
Klasser (LOC 14): 08-08  
Formgivare: Arne Danielsson  
Villa Berga, 24332 Höör, Sverige. (1)

Innehavare: Arlövs Plastgjuteri Försäljnings AB  
Bruksvägen 8, 24335 Höör, Sverige.

Ingivningsdag: 2024-06-04  
Registrerad/kungjord: 2024-08-13  
Giltig t.o.m.: 2029-06-04

---

Ärendenummer: 2024-0100  
Registreringsnummer: 85486



1 - 1

Produkt Nr 1: Ytterdörr  
Klasser (LOC 14): 25-02  
Formgivare: Sofie Grandin  
Klarbärsvägen 5, 761 65 Norrtälje, Sverige. (1)



2 - 1

Produkt Nr 2: Ytterdörr  
Klasser (LOC 14): 25-02  
Formgivare: Sofie Grandin  
Klarbärsvägen 5, 761 65 Norrtälje, Sverige. (2)

Innehavare: Star Center i Norrtälje AB  
Box 325, 761 24 Norrtälje, Sverige.

Ingivningsdag: 2024-06-05  
Registrerad/kungjord: 2024-08-13  
Giltig t.o.m.: 2034-06-05

Ärendenummer: 2023-0218  
Registreringsnummer: 85487



1 - 1

Produkt Nr 1: Greppstrumpa för fotboll  
Klasser (LOC 14): 02-04  
Formgivare: Milan Stavljanin  
Prästholmsvägen 7, 29435 Sölvesborg, Sverige. (1)  
Don Datred  
Fjälkingegatan 4B, 29835 Bromölla, Sverige. (1)  
Innehavare: Renzo expo HB  
Fjälkingegatan 4B, 29538 Bromölla, Sverige.  
Ombud: Don Datred  
Fjälkingegatan 4B, Lgh 1202 , 295 38 Bromölla, Sverige.  
Ingivningsdag: 2023-11-21  
Registrerad/kungjord: 2024-08-14  
Giltig t.o.m.: 2028-11-21

Ärendenummer: 2024-0110  
Registreringsnummer: 85488



1 - 1

Produkt Nr 1: Pall  
Klasser (LOC 14): 06-01  
Formgivare: Anna Levander  
Stråvägen 10 , 903 52 Umeå, Sverige. (1)  
  
Innehavare: Anna Levander  
Stråvägen 10 , 903 52 Umeå, Sverige.  
Ingivningsdag: 2024-06-26  
Registrerad/kungjord: 2024-08-14  
Giltig t.o.m.: 2034-06-26

Ärendenummer:

2024-0033

Registreringsnummer:

85489



1 - 1



1 - 2



1 - 3



1 - 4



1 - 5



1 - 6

---

Produkt Nr 1: Ljusstake  
Klasser (LOC 14): 26-01  
Formgivare: Kyle Tenn  
Tegelbruksvägen 7, 12632 Hägersten, Sverige. (1)

Innehavare: Kyle Tenn  
Tegelbruksvägen 7, 12632 Hägersten, Sverige.

Ingivningsdag: 2024-02-15  
Allmänt tillgänglig: 2024-08-16  
Registrerad/kungjord: 2024-08-16  
Giltig t.o.m.: 2029-02-15

---



Ärendenummer:

2024-0082

Registreringsnummer:

85490

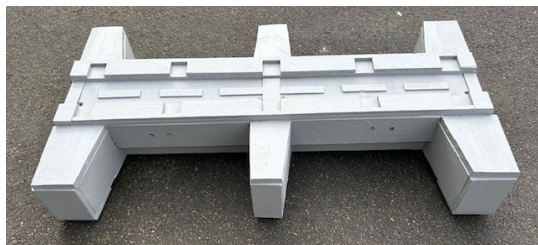

1 - 1

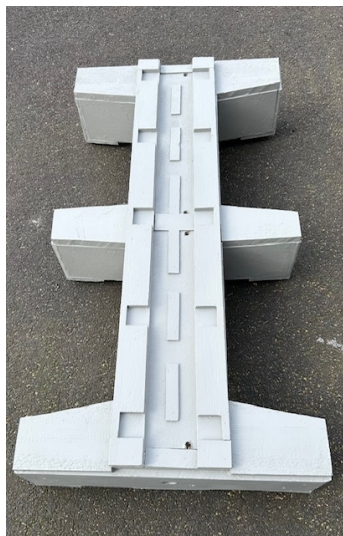

1 - 2

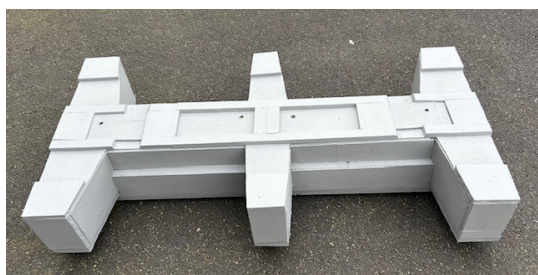

1 - 3

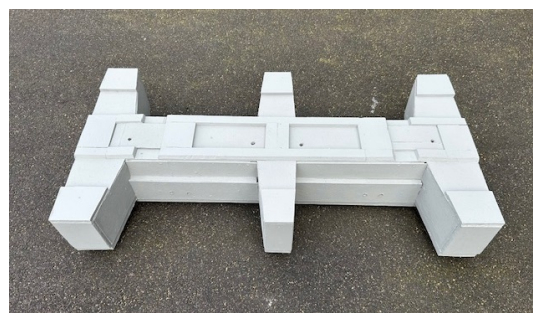

1 - 4

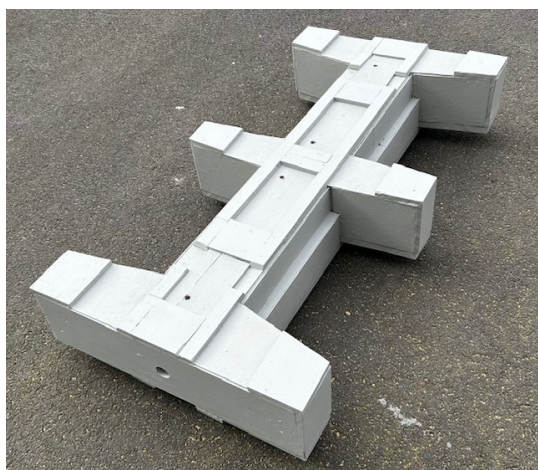

1 - 5



1 - 6

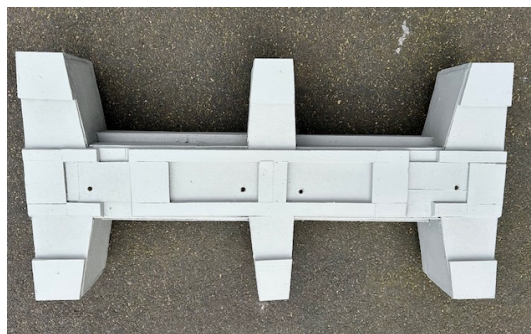

1 - 7

Produkt Nr 1: Balk till järnvägsspår

Klasser (LOC 14): 25-01

Formgivare: Bengt Bönström  
Hovås Hagstig 12 , 436 54 Hovås, Sverige. (1)

Innehavare: Bengt Bönström  
Hovås Hagstig 12 , 436 54 Hovås, Sverige.

Ingivningsdag: 2024-05-07

Registrerad/kungjord: 2024-08-16

Giltig t.o.m.: 2029-05-07

1 - 8

**06 - Förnyelser**

---

<u>Reg nr</u>	<u>Beslutsdatum</u>	<u>Förnyad till och med</u>
83063	2024-08-15	2030-01-19
80867	2024-08-16	2029-09-15
78169	2024-08-16	2029-09-24
83079	2024-08-19	2029-10-01
84613	2024-08-21	2029-09-05

---

**09 - Avförda registreringar**

---

65343	65344	65479	77732	82833	84384	84388	84389	84398
84413	84432	84440	84455	84456	84457	84458	84459	84460
84465	84467							

---